



SABCO **TEC**



HISTORY OF COOLING ...

**ABC**

شرکت توسعه تجارت صنایع برودتی وحید افتخار دارد با بیش از پنجاه سال تجربه خدمت در عرصه صنعت سرمایه‌ش با تکیه بر نوآوری و روزنگری پدیده‌های برتر صنعتی، افق‌های توسعه را در مفهوم کلان آن دیده و در راستای آن برنامه‌ریزی و جهت‌گیری نموده است.

مدیریت شرکت براساس زیربنای تمامی مراحل از جمله برنامه‌ریزی، بازاریابی و عرضه مناسب، محصولات خود را با استفاده از ماشین‌آلات پیشرفته و آموزش پرسنل به صورت یک سیستم مدرن پایه‌ریزی نموده است.

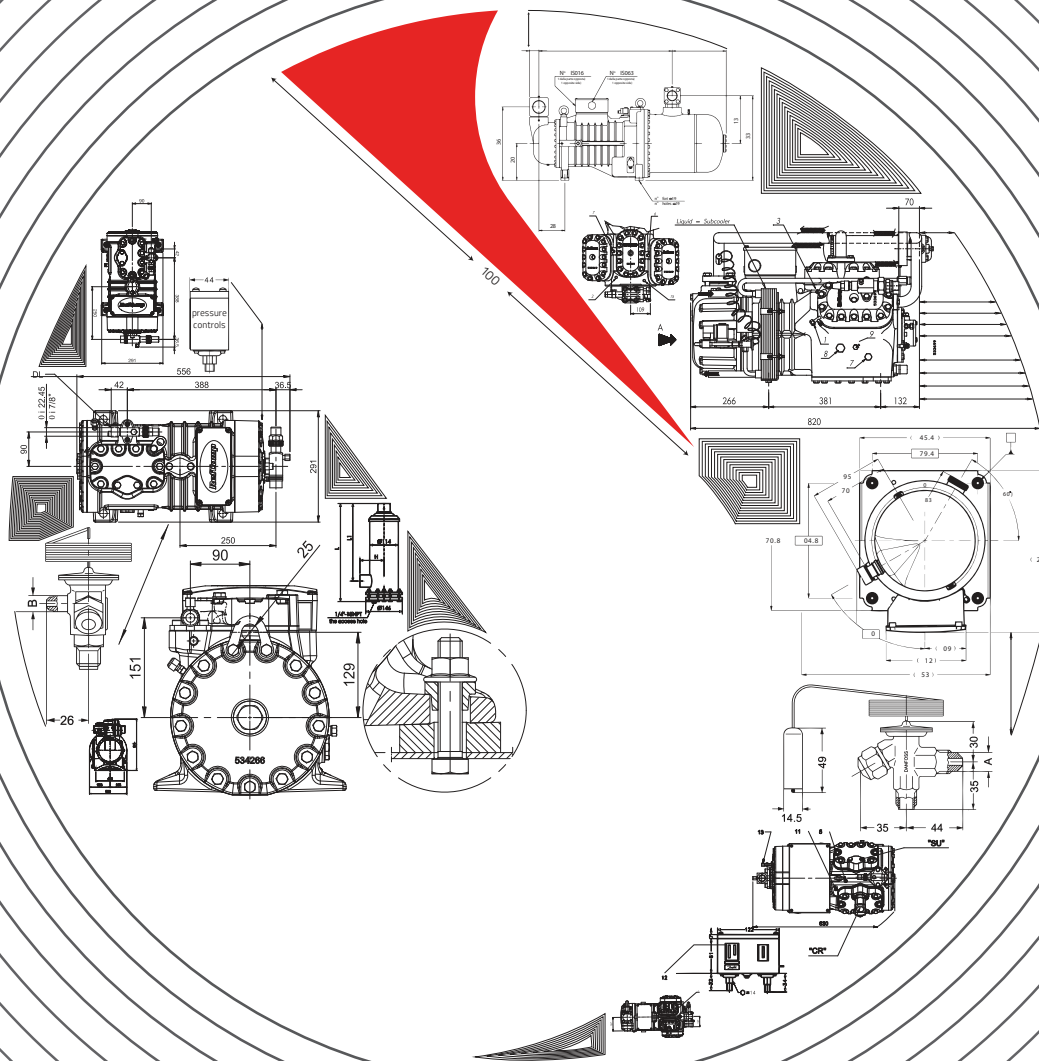

فهرست

۱-۱۷ کمپرسورها

۱۸-۲۴ قطعات

۲۵ مبردها

۲۶ گارانتی

۲۷ گواهینامه ها

۲۸ راه های ارتباطی

صابکوتک ، نماینده و واردکننده ی
محصولات شرکت های معتبر فعال
در صنعت برودتی و تهویه و مطبوع



Screw Compressors

ES3 Series

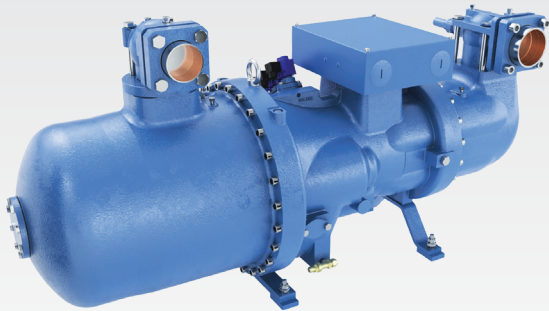

همراه مهندس



کاتالوگ

رنج دمایی

-20°C ← → +20°C

قدرت موتور

70 HP ← → 300 HP

مبرد

R134a

■ سفارش استاندارد :

- دارای شیر رفت و برگشت
- سایز موتور استاندارد یا بزرگ
- کانکشن های DOL
- لرزه گیر پایه (Vibration Damper)
- پورت خنک کننده روغن (ECO)
- هیتر روغن
- کنترل ظرفیت به صورت مرحله ای
- ماژول حفاظت موتور الکترونیکی INT69
- Oil Flow Switch
- Oil Level Control
- شارژ اولیه روغن

■ تجهیزات قابل سفارش :

- کانکشن تزریق مایع یا اکونومایزر (رایگان)
- سفارش نسبت تراکم (Vi) برای موارد خاص (2.2، 2.6، 3.2 و 4.4) آب خنک، اوپراتور Flooded، مناطق گرمسیری و پمپ حرارتی

■ کاربری : تهویه مطبوع

Screw Compressors

RS3 Series

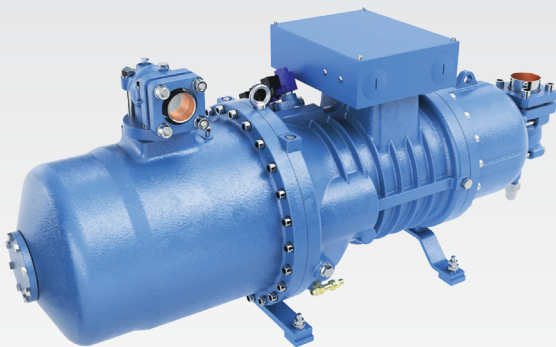

رنج دمایی

-20°C ← → +20°C

قدرت موتور

40 HP ← → 390 HP

مبرد

R22 - R407C - R134a



همراه مهندس



کاتالوگ

■ سفارش استاندارد :

- دارای شیر رفت و برگشت
- سایز موتور بزرگ
- کانکشن های DOL
- لرزه گیر پایه (Vibration Damper)
- پورت خنک کننده روغن (ECO)
- هیتر روغن
- کنترل ظرفیت به صورت مرحله ای
- ماثول حفاظت موتور الکترونیکی INT69
- Oil Flow Switch
- Oil Level Control
- شارژ اولیه روغن

■ تجهیزات قابل سفارش :

- کانکشن تزریق مایع یا اکونومایزر (رایگان)

■ کاربری : تهویه مطبوع

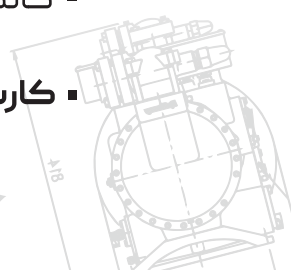
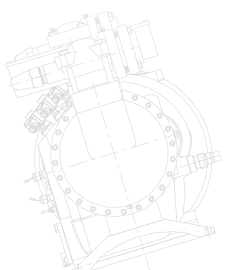

Screw Compressors

SW Series

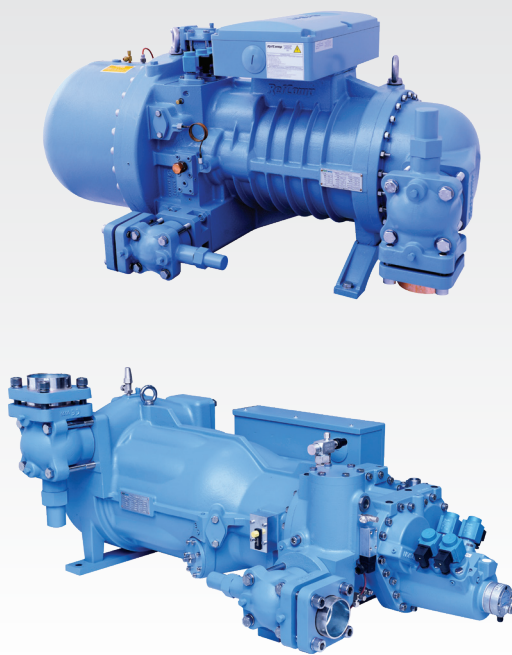

رنج دمایی

-20°C ← SW3H → +10°C

-45°C ← SW3L → -5°C

-45°C ← SW5L → -5°C

قدرت موتور

20 HP ← SW3H → 300 HP

30 HP ← SW3L → 220 HP

20 HP ← SW5L → 150 HP

مبرد

SW3H : R22 - R404A - R407C

SW3L, SW5L : R22 - R404A - R507A



همراه مهندس



کاتالوگ

■ سفارش استاندارد :

- دارای شیر رفت و برگشت

- هیتر روغن

- کنترل ظرفیت به صورت مرحله ای

- کیت برگشت روغن شامل شیربرقی، فیلتر کارتریج روغن قابل تعویض ، ماژول INT69VS

- شیر اکونومایزر

- Oil Flow Switch

- فیلتر روغن

■ تجهیزات قابل سفارش :

- شیر کنترل جریان

- سایت گلاس

■ کاربری : تونل انجماد (برای سری L) ، سردخانه های صنعتی و چیلرهای صنعتی زیر صفر

Piston Compressors

SPC Series



رنج دمایی

-25°C ← H → +10°C
-45°C ← L → -5°C

قدرت موتور

3 HP ← → 9 HP

مبرد

R22 - R407C - R404A - R507A



همراه مهندس



کاتالوگ

▪ سفارش استاندارد :

- دارای شیر رفت و برگشت
- لرزه گیر پایه (Vibration Damper)
- هیتر روغن
- شارژ اولیه روغن

▪ تجهیزات قابل سفارش :

- ماژول کنترل سطح روغن Optical (Kriwan - INT69)
- کیت کنترل ظرفیت (Unloader)

▪ کاربری : سردخانه های صنعتی، یخچال های صنعتی، آیس بانک و ...

Piston Compressors

SP Series

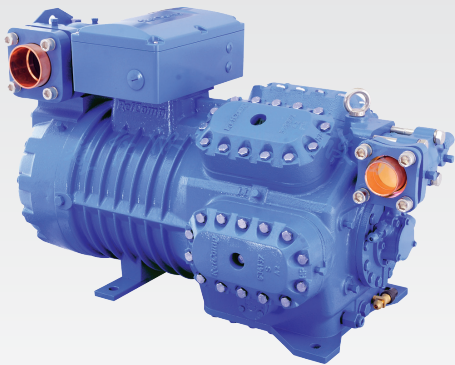

همراه مهندس



کاتالوگ

رنج دمایی

-45°C ← → +10°C

قدرت موتور

10 HP ← → 70 HP

مبرد

R22 - R407C - R404A - R507A - R134a

■ سفارش استاندارد:

- دارای شیر رفت و برگشت
- در دو مدل ۴ و ۶ سیلندر
- هیتر روغن
- شارژ اولیه روغن
- ماژول حفاظت موتور الکترونیکی INT69
- در مدل های زیرصفری ۴ سیلندر به بالا مجهز به سیستم پاشش مبرد (L.C.M)

■ تجهیزات قابل سفارش:

- میکروسوییچ اختلاف فشار الکترونیکی Kriwan - DeltaPII
- ماژول کنترل سطح روغن Optical (Kriwan - INT69)
- کیت کنترل ظرفیت (Unloader)

■ کاربری: تهویه مطبوع، سردخانه های صنعتی، یخچال های صنعتی، آیس بانک و ...

Two Stage Piston Compressors

SBC Series

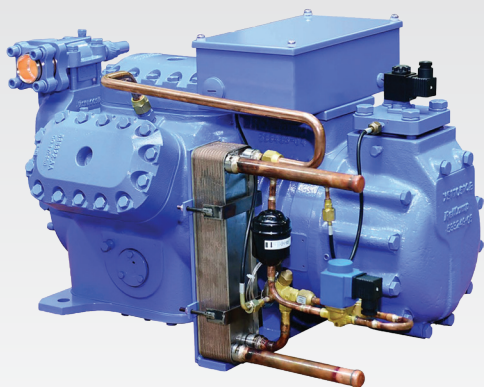

همراه مهندس



کاتالوگ

رنج دمایی

-45°C ← → -20°C

قدرت موتور

12 HP ← → 30 HP

مبرد

R22 - R407C - R404A - R507A

■ سفارش استاندارد :

- دارای شیر رفت و برگشت
- دارای شیر برقی تزریق مبرد بر روی سیم پیچ
- هیتر روغن
- شارژ اولیه روغن
- ماژول محافظ موتور الکترونیکی INT69 - Kriwan
- دارای سیستم پاشش مبرد مکانیکی (سابکولر)

■ تجهیزات قابل سفارش :

- ماژول کنترل فشار روغن مکانیکی Danfoss

■ کاربری : تونل انجماد

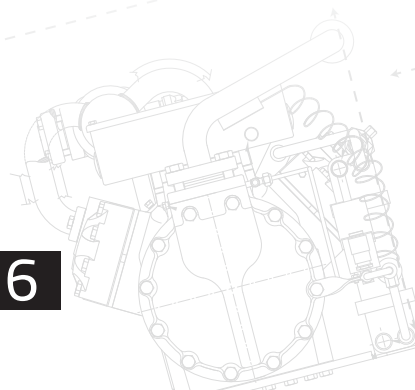
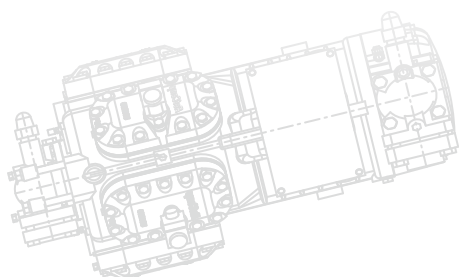

Scroll Compressors

ZR Series



رنج دمایی

-15°C ← → +15°C

قدرت موتور

1.5 HP ← → 30 HP

مبرد

R22 - R407C - R134a



همراه مهندس



کاتالوگ

▪ سفارش استاندارد :

- از ۱,۵ تا ۴ اسب بخار قابلیت سفارش با برق تک فاز و سه فاز
- از ۷,۵ تا ۳۰ اسب بخار دارای سایت گلس روغن
- اتصال ورودی و خروجی جوشی
- از ۲۰ تا ۳۰ اسب بخار دارای سیستم حفاظتی Cruise

▪ تجهیزات قابل سفارش :

- هیتر روغن

▪ کاربری : تهویه مطبوع

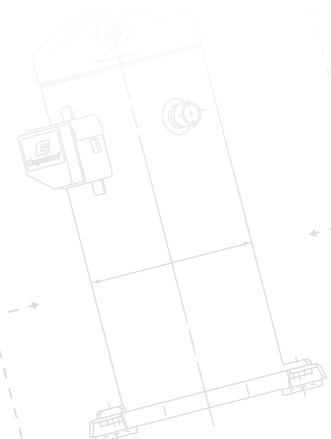
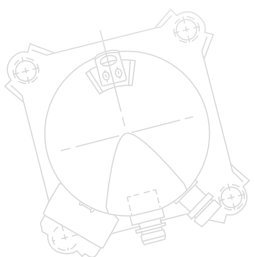

Scroll Compressors

ZP Series



رنج دمایی

-15°C ← → +15°C

قدرت موتور

1.3 HP ← → 40 HP

مبرد

R410A



همراه مهندس



کاتالوگ

▪ سفارش استاندارد :

- از ۱,۳ تا ۵ اسب بخار قابلیت سفارش با برق تک فاز و سه فاز
- اتصال ورودی و خروجی جوشی
- از ۲۰ تا ۴۰ اسب بخار دارای سیستم حفاظتی Cruise
- از ۷,۵ اسب بخار به بالا دارای سایت گلس روغن

▪ تجهیزات قابل سفارش :

- هیتر روغن

▪ کاربری : تهویه مطبوع

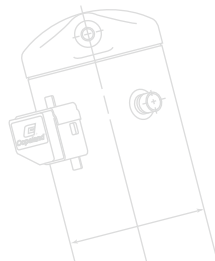
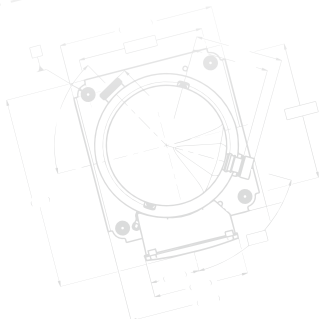

Piston Compressors

Semi-Hermetic Compressor



رنج دمایی

-45°C ← → +12.5°C

قدرت موتور

1.5 HP ← → 60 HP

مبرد

R22 - R407C - R134a - R404A



همراه مهندس



کاتالوگ

▪ سفارش استاندارد :

- دارای شیر رفت و برگشت
- در کمپرسورهای زیرصفری ۴ سیلندر به بالا مجهز به سیستم دیمندکولینگ
- در کمپرسورهای ۱،۵ اسب بخار تک فاز دارای کیت راه انداز فابریک کارخانه
- از ۵ اسب بخار به بالا دارای Oil Pump

▪ تجهیزات قابل سفارش :

- هیتر روغن
- کمپرسورهای فوق از ۵ اسب بخار به بالا قابل انتخاب در ۲ سری استاندارد و دیسکاس می باشد (توجه: دیسکاس دارای طراحی متفاوت در سر سیلندر می باشد)

▪ کاربری: تهویه مطبوع، سردخانه های صنعتی و ...

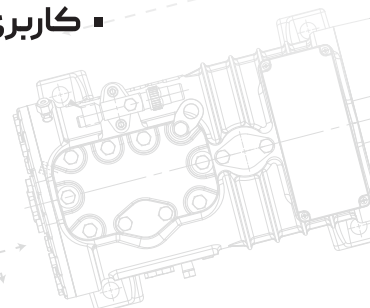
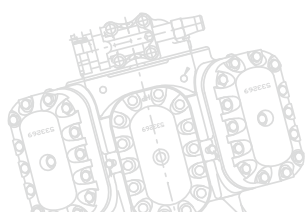

Piston Compressors (Two Stage)

Semi-Hermetic Compressor

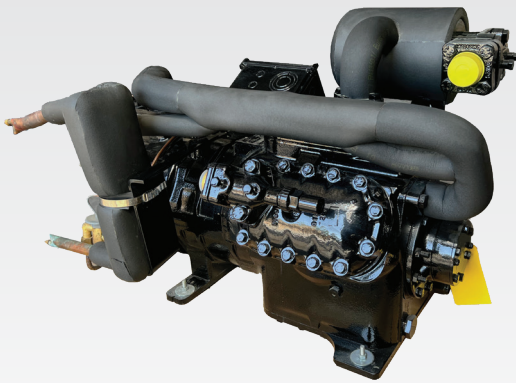

رنج دمایی

-45°C ← → -5°C

قدرت موتور

15 HP ← → 25 HP

مبرد

R22 - R404A - R507A



همراه مهندس



کاتالوگ

▪ سفارش استاندارد :

- دارای شیر رفت و برگشت
- دارای سیستم پاشش مبرد مکانیکی (سابکولر)
- روش روغن کاری Oil Pump

▪ تجهیزات قابل سفارش :

- هیتر روغن
- میکروسوییچ اختلاف فشار الکترونیکی Kriwan - DeltaPII

▪ کاربری : تونل انجماد

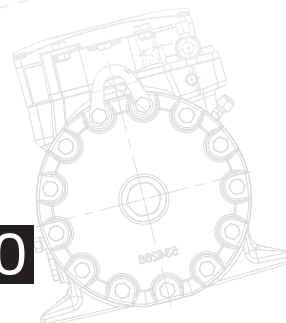
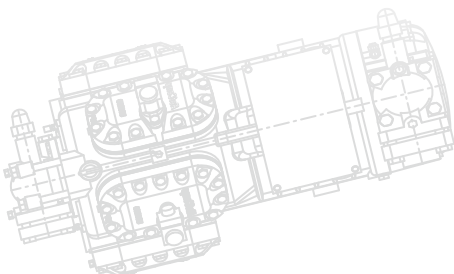



Piston Compressors

Ecoline Series

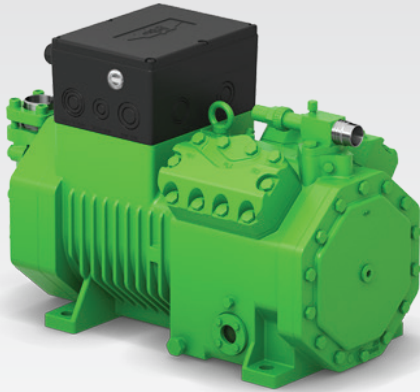

رنج دمایی

-45°C ← → +10°C

قدرت موتور

1.5 HP ← → 70 HP

مبرد

R22 - R407C - R134a - R404A



همراه مهندس



کاتالوگ

▪ سفارش استاندارد:

- دارای شیر رفت و برگشت
- میکروسوییچ اختلاف فشار الکترونیکی Kriwan - DeltaPII
- شارژ اولیه روغن
- در مدل هایی که حرف آخر آنها S می باشد، روش روغن کاری Splash می باشد و مابقی دارای روش روغن کاری Oil pump هستند
- در کمپرسورهای زیر صفری ۴ سیلندر به بالا دارای سیستم CIC یا IQ Module

▪ تجهیزات قابل سفارش:

- هیتر روغن
- میکروسوییچ اختلاف فشار الکترونیکی Kriwan - DeltaPII
- در مدل های ۴ و ۶ سیلندر قابلیت سفارش با unloader

▪ کاربری: سیستم های برودتی و یخچال های صنعتی، سیستم های تهویه مطبوع، آیس بانک و...



Piston Compressors (Two Stage)

Ecoline Series

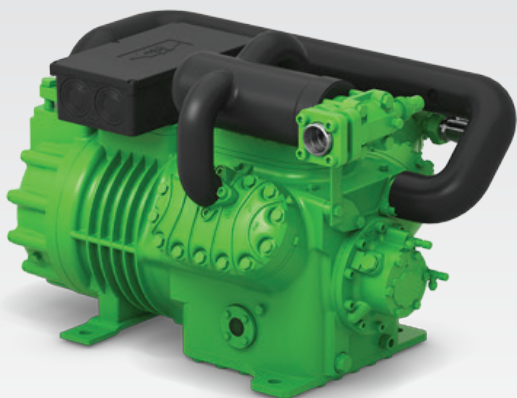

همراه مهندس



کاتالوگ

رنج دمایی

-45°C ← → -20°C

قدرت موتور

8 HP ← → 60 HP

مبرد

R22 - R404A - R507A

■ سفارش استاندارد:

- دارای شیر رفت و برگشت
- شامل کیت CIC و سابکولر
- روش روغن کاری Oil Pump

■ تجهیزات قابل سفارش:

- هیتر روغن
- میکروسوییچ اختلاف فشار الکترونیکی Kriwan - DeltaPII

■ کاربری: تونل انجماد

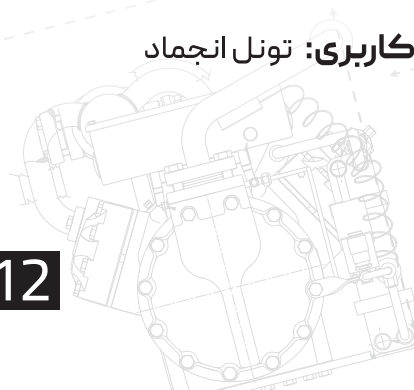
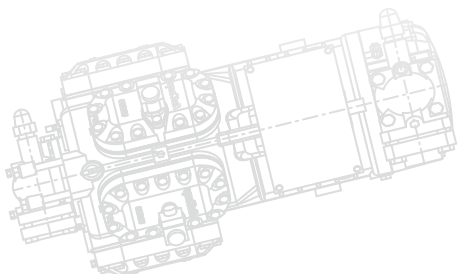

Piston Compressors

MT & MTZ Series



رنج دمایی

-20°C ← MT → +15°C

-30°C ← MTZ → +15°C

قدرت موتور

1.5 HP ← → 13.6 HP

مبرد

MT: R22

MTZ: R404A - R407C - R134a



همراه مهندس



کاتالوگ

تجهیزات قابل سفارش:

- هیتر روغن
- شیر رفت و برگشت
- کیت راه انداز برق در مدل های تک فاز
- از قدرت ۱,۵ تا ۳ اسب بخار قابلیت سفارش با برق تک فاز

▪ **کاربری:** سیستم های برودتی و یخچال های صنعتی، سیستم های تهویه مطبوع، آیس بانک و...

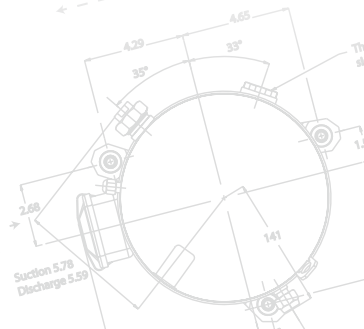

Piston Compressors

NTZ Series



رنج دمایی

-45°C ← → -5°C

قدرت موتور

1.5 HP ← → 10HP

مبرد

R404A - R507A



همراه مهندس



کاتالوگ

تجهیزات قابل سفارش:

- هیتر روغن
- شیر رفت و برگشت
- کیت راه انداز برق در مدل های تک فاز
- از قدرت ۱,۵ تا ۳ اسب بخار قابلیت سفارش با برق تک فاز

کاربری: سیستم های برودتی زیر صفر (سردخانه های صنعتی و فریزرهای صنعتی)

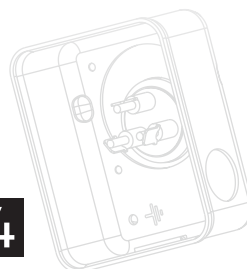
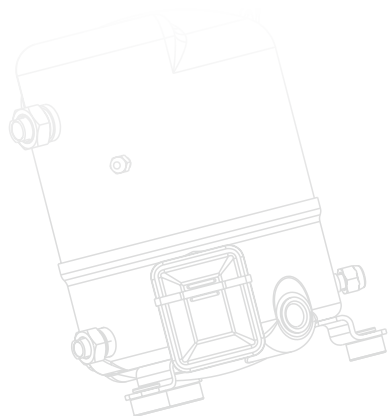

Scroll Compressors

MLZ & LLZ Series



رنج دمایی

-20°C ← MLZ → +10°C

-45°C ← LLZ → -5°C

قدرت موتور

2 HP ← MLZ → 10 HP

1.5 HP ← LLZ → 3 HP

مبرد

R22 - R404A - R407C



همراه مهندس



کاتالوگ

تجهیزات قابل سفارش:

- هیتر روغن کمربندی (۶۵، ۷۵ و ۱۳۰ وات)

کاربری: سیستم های برودتی بالاصفر و زیر صفر (سردخانه های صنعتی، یخچال های صنعتی،

آیس بانک و ...)

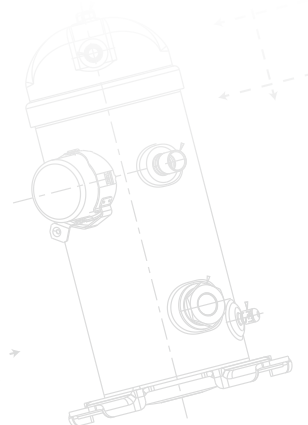
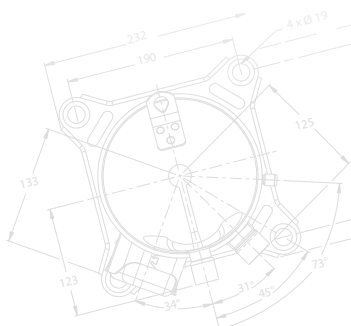

Scroll Compressors

H Series



همراه مهندس



کاتالوگ

رنج دمایی

-15°C ← → +15°C

قدرت موتور

1.8 HP ← HRM → 5 HP
6 HP ← HLM → 7 HP
2 HP ← HRP → 5 HP
2.4 HP ← HRH → 4.7 HP
5.7 HP ← HLP → 6.8 HP

مبرد

HRM, HLM: R22
HLP, HRP: R404A - R407C - R134a
HRH: R410A

▪ تجهیزات قابل سفارش:

- هیتر روغن کمربندی (۶۵ و ۷۵ وات)

▪ کاربری: سیستم های تهویه مطبوع (داکت اسپلیت، مینی چیلر)

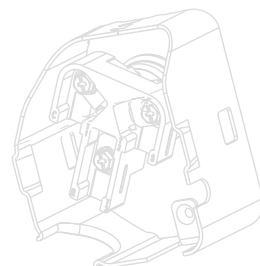

Scroll Compressors

S Series



رنج دمایی

-15°C ← → +15°C

قدرت موتور

7.5 HP ← SM → 15 HP

15 HP ← SY → 30 HP

7.5 HP ← SZ → 30 HP

7.5 HP ← SH → 30 HP



همراه مهندس



کاتالوگ

مبرد

SM: R22

SY: R134a

SZ: R407C

SH: R410A

■ سفارش استاندارد:

- در برخی از مدل ها قابلیت اتصال مهره ای در ورودی و خروجی کمپرسور
- در کمپرسور های ۷,۵ اسب بخار به بالا همگی دارای سایت گلاس روغن

■ تجهیزات قابل سفارش:

- هیتر روغن کمربندی (۶۵، ۷۵ و ۱۳۰ وات)
- شیر رفت و برگشت

■ کاربری: سیستم های تهویه مطبوع (داکت اسپلیت، مینی چیلر و چیلر)



سوزن

Orifice



همراه‌مهندس



کاتالوگ



شیر انبساط

Expansion Valve



همراه‌مهندس



کاتالوگ



شیر دستی

Shut-off Valve



همراه‌مهندس



کاتالوگ

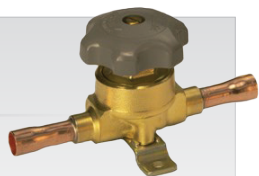

بدنه شیر انبساط

Valve body



همراه‌مهندس



کاتالوگ



چک ولو

Check Valve



همراه‌مهندس



کاتالوگ

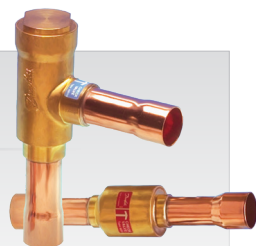

بال ولو

Ball Valve



همراه‌مهندس



کاتالوگ



بویین شیر برقی

Electric Coil



همراه‌مهندس



کاتالوگ



شیر برقی

Solenoid Valve



همراه‌مهندس



کاتالوگ



کنترل کننده فشار زیاد

High Pressure Switch



همراه مهندس



کاتالوگ



کنترل کننده فشار کم

Low Pressure Switch



همراه مهندس



کاتالوگ



کنترل کننده فشار روغن

Oil Pressure Switch (MP55)



همراه مهندس



کاتالوگ



کنترل کننده فشار کم و زیاد

Dual Pressure Switch



همراه مهندس



کاتالوگ

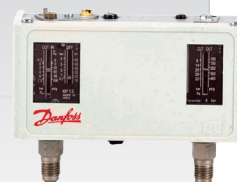

آنتی فریز (KP71)

Anti Freeze (KP71)



همراه مهندس



کاتالوگ



ترموستات مکانیکی

Mechanical Thermostat



همراه مهندس



کاتالوگ



ترموستات دیجیتال

Digital Thermostat



همراه مهندس



کاتالوگ



گُر درایر

Core Drier



همراه مهندس



کاتالوگ



فیلتر درایر

Filter Drier



همراه مهندس



کاتالوگ



کنترل کننده سرعت فن

Fan Speed Control



همراه مهندس



کاتالوگ



سایت گلاس

Sight Glass



همراه مهندس



کاتالوگ



رگلاتور KVR

Condensing Regulator (KVR)



همراه مهندس



کاتالوگ

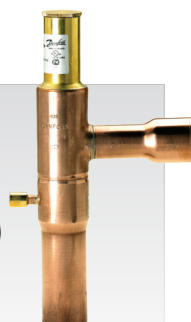

رگلاتور KVL

Crankcase Regulator (KVL)



همراه مهندس



کاتالوگ



رگلاتور KVP

Evaporator Regulator (KVP)



همراه مهندس



کاتالوگ



Oil Separator جداکننده روغن

F-52 Series

جوشی



همراه مهندس



کاتالوگ



F-62 Series

جوشی



همراه مهندس



کاتالوگ



F-56 Series

جوشی (پایه دار)



همراه مهندس



کاتالوگ



F-66 Series (Helical)

جوشی (پایه دار)



همراه مهندس



کاتالوگ



OVS Series

جوشی (پایه دار)



همراه مهندس



کاتالوگ

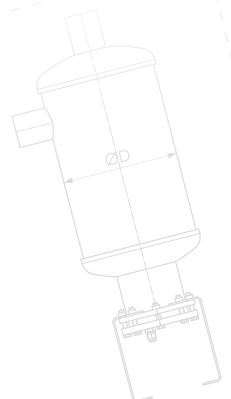

Replaceable Core Filter

پوسته فیلتر

FD-48 Series

تک گُر
کاربرد: خط مایع



همراه مهندس



کاتالوگ



FD-96 Series

دو گُر
کاربرد: خط مایع



همراه مهندس



کاتالوگ



FD-144 Series

سه گُر
کاربرد: خط مایع



همراه مهندس



کاتالوگ



FD-192 Series

چهار گُر
کاربرد: خط مایع



همراه مهندس



کاتالوگ



FDS-48 Series

تک گُر
کاربرد: خط ساکشن



همراه مهندس



کاتالوگ



FDS-96 Series

دو گُر
کاربرد: خط ساکشن



همراه مهندس



کاتالوگ



مایع شکن و مبدل حرارتی Accumulator & Heat exchanger

FA Series

۲ لول



همراه مهندس



کاتالوگ



FAV Series

۴ لول



همراه مهندس



کاتالوگ



Liquid Receiver

رسیور مایع مبرد

L Series

عمودی



همراه مهندس



کاتالوگ



W & W2 Series

افقی



همراه مهندس



کاتالوگ



فیلتر ساکشن

نمدی و استیل



همراه مهندس



کاتالوگ



مافلر

Muffler



همراه مهندس



کاتالوگ



شیر روتالاک

Rotalock Valve

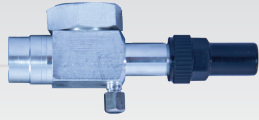

همراه مهندس



کاتالوگ

شیر اطمینان

Safety Valve



همراه مهندس



کاتالوگ

لرزه گیر

Vibration Absorber



همراه مهندس



کاتالوگ

تنظیم کننده سطح روغن

Oil Level Regulator



همراه مهندس



کاتالوگ

COOLMATE



لرزه گیر

Vibration Absorber



همراه مهندس



کاتالوگ

گیج روغنی

Oil Pressure Gauge



همراه مهندس



کاتالوگ

Refrigerant

مبرد

R22



همراه مهندس



R404A



همراه مهندس



R410A



همراه مهندس



R134a

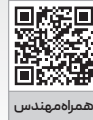

همراه مهندس



R507A



همراه مهندس



R407C



همراه مهندس

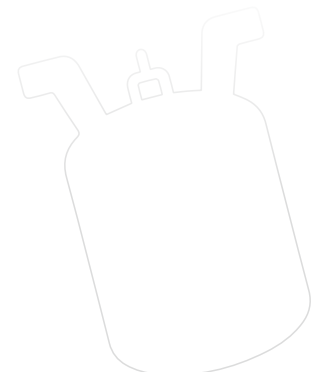

Guarantee & AfterSale Services

صابکوتک، نماینده انحصاری شرکت **RefComp** و **SRMTEC**

در ایران، با ارائه گارانتی و خدمات پس از فروش



RefComp Guarantee



SRMTEC Guarantee



Certificates

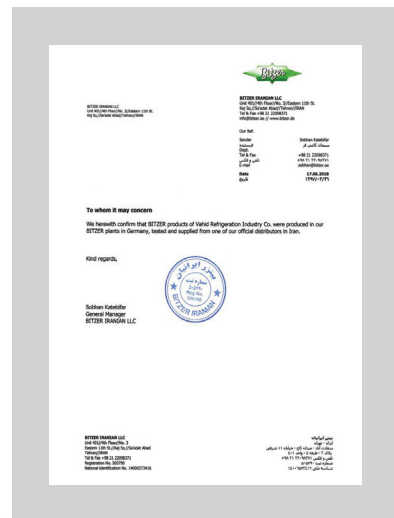

Contact

آدرس : تهران ، خیابان انقلاب ، پیچ شمیران
، خیابان نورمحمدی (تنکابن) ، پلاک 52



021 7753 3637



021 7753 0884



info@sabcotech.com



sabcotech.com



sabcoolgroup





sabcool.co

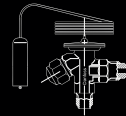
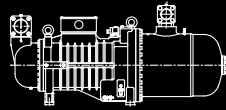
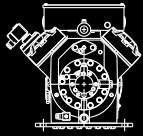

NOTE

NOTE



 sabcotech.com



 [sabcool.co](https://www.instagram.com/sabcool.co)